

juwa®



J10 (EA/SA/INTA)
Lietošanas pamācība

Jūsu J10

1 Vadības elementi	4
2 Jūsu drošībai	6
Lietošanas pamācības ievērošana	6
Pareiza lietošana	6
Ierobežojumi lietotājiem	6
Lietošana, kad to veic bērni	6
Rīcība bojājumu gadījumā	7
Bojājumu novēršana	7
Elektrības trieciena risks	8
Apdegumu, applaucēšanās un savainojumu risks	8
JURA espresso kafijas automātu starptautiskā garantija	8
3 Sagatavošana un pirmā lietošanas reize	10
Ierīces iestatīšana	10
Pupiņu tvertnes uzpildīšana	10
Ūdens cietības noteikšana	10
Pirmā lietošanas reize	10
Jūsu J10 pārvaldība – JURA vadības panelis	12
Piena pieslēgšana	12
WiFi savienojuma izveide	13
4 Pagatavošana	13
Pagatavošana ar gatavu izvēli (Speciality izvēlne)	14
Espresso un kafija	14
Saldā latte (pagatavo ar sīrupa uzliku)	14
Aukstā pagatavošana	15
Latte macchiato, kapučīno un citi kafijas dzērieni ar pienu	16
Piens un piena putas	16
Americano un lungo	17
Dubultais espresso	17
Malta kafija	17
Karsts ūdens	18
Dzēriena iestatījumu maiņa	18
5 Lietošana ikdienā	18
Ierīces ieslēgšana un izslēgšana	18
Ūdens tvertnes uzpildīšana	19
Apkopes darbības	20
6 Ierīces iestatījumi	21

7	Apkope	22
	Ierīces skalošana	22
	Piena sistēmas skalošana	23
	Piena sistēmas tīrīšana	23
	Profesionālā smalko piena putu putotāja izjaukšana un skalošana	24
	Filtra ievietošana/nomaiņa	25
	Ierīces tīrīšana	25
	Ierīces atkaļķošana	26
	Ūdens tvertnes atkaļķošana	28
	Pupiņu tvertnes tīrīšana	28
8	Displeja paziņojumi	29
9	Problēmsituāciju risināšana	30
10	Transportēšana un apkārtējai videi nekaitīga utilizācija	31
	Transportēšana / sistēmas iztukšošana	31
	Utilizācija	31
11	Tehniskie dati	31
12	Alfabētiskais rādītājs	32
13	JURA kontaktinformācija / Oficiālā informācija	35

1 Vadības elementi

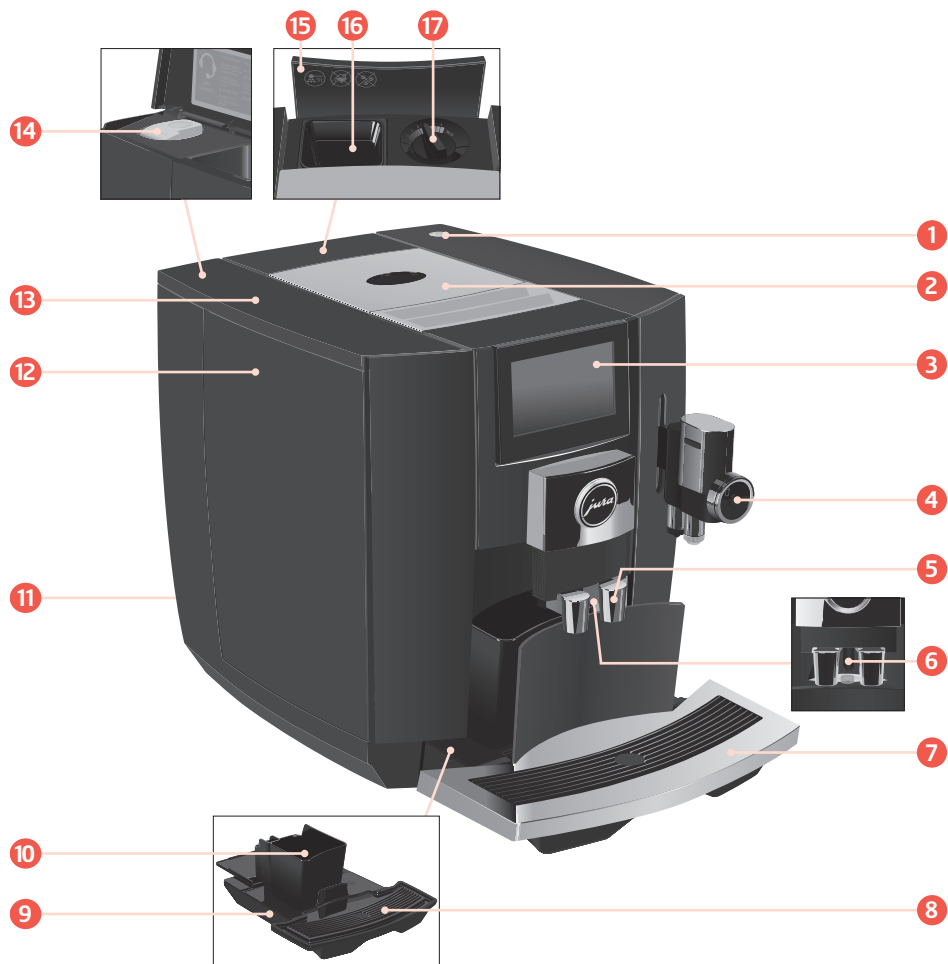

- 1 Ieslēgšanas/izslēgšanas poga 
- 2 Pupiņu tvertne ar aromāta saglabāšanas vāku
- 3 Skārienjutīgais displejs
- 4 Piens sistēma ar profesionālo smalko piena putu putotāju (regulējams augstums)
- 5 Kafijas tekne (regulējams augstums)
- 6 Karstā ūdens tekne
- 7 Režģis tasītēm
- 8 Ieliktnis notekapļātei
- 9 Notekapļāte
- 10 Kafijas biežumu tvertne
- 11 Elektrības vads (pastāvīgi pievienots vai iespraužams)
- 12 Ūdens tvertne
- 13 Ūdens tvertnes vāks
- 14 Savienojuma vieta JURA Wi-Fi Connect pievienošanai (zem vāka)
- 15 Uzpildes piltuves vāks
- 16 Uzpildes piltuve maltai kafijai (noņemama)
- 17 Dzirnaviņu regulēšanas slēdzis
- 18 Tvertne piena sistēmas tīrīšanai
- 19 Mērkarote maltai kafijai
- 20 Sīrupa uzlika



2 Jūsu drošībai

Lietošanas pamācības ievērošana

Pirms ierīces lietošanas rūpīgi un pilnībā iepazīstieties ar šo lietošanas pamācību un ievērojiet tajā sniegtos norādījumus. Glabājiet šo lietošanas pamācību ierīces tuvumā un nododiet to nākamajam ierīces lietotājam kopā ar ierīci.

Pamācības neievērošana var kļūt par cēloni nopietniem savainojumiem vai materiālam kaitējumam. Drošības informācija ir apzīmēta šādi:

⚠ BRĪDINĀJUMS

Norāda uz apstākļiem, kas var izraisīt nopietnas traumas vai nāvi.

⚠ UZMANĪBU

Norāda uz apstākļiem, kas var izraisīt nelielas traumas.

UZMANĪBU

Norāda uz apstākļiem, kas var izraisīt materiālu kaitējumu.

Pareiza lietošana

Šī ierīce ir paredzēta privātai sadzīves lietošanai. To drīkst izmantot tikai kafijas pagatavošanai un piena un ūdens uzkarsēšanai. Lietošana jebkādam citam nolūkam ir uzskatāma par nepareizu.

Ierobežojumi lietotājiem

Cilvēki, tostarp bērni, kuriem

- ir nepietiekamas fiziskās, sensorās vai garīgās spējas drošai ierīces lietošanai vai
- nepietiekama pieredze vai zināšanas,

lietošanas laikā ir jāuzrauga atbildīgajai personai vai jāapmāca par pareizu ierīces lietošanu.

Lietojot CLARIS Smart+ filtru vai JURA Wi-Fi Connect, tiek izveidoti bezvadu savienojumi. Sīkāka informācija par izmantoto frekvenču joslu un maksimālo pārraides jaudu ir atrodamā sadaļā "Tehniskie dati".

Lietošana, kad to veic bērni

Bērniem ir jāapzinās un jāsaprot iespējamie riski, ko rada nepareiza ierīces lietošana.

- Neļaujiet **bērniem, kas jaunāki par 8 gadiem**, atrasties ierīces tuvumā vai nepārtraukti uzraugiet viņus.
- **8 gadus veci vai vecāki bērni** drīkst lietot ierīci bez uzraudzības, ja ir apmācīti par tās drošu lietošanu.
- Bērni nedrīkst tīrīt ierīci vai veikt tās apkopi, izņemot gadījumus, kad tas notiek atbildīgās personas uzraudzībā.
- Neļaujiet bērniem rotaļāties ar ierīci.

Rīcība bojājumu gadījumā

Nekādā gadījumā nelietojiet ierīci, ja tā ir bojāta vai ir bojāts elektrības vads. Tas var izraisīt nāvējošu elektrības triecienu.

- Bojājumu pazīmju gadījumā, atvienojiet ierīci no elektrotīkla. Lai to izdarītu, vispirms izslēdziet J10 ar ieslēgšanas/izslēgšanas pogu . Tikai tad drīkst atvienot elektrības vadu no strāvas kontaktligzdas.
- Bojātu **iespraužamu elektrības vadu** nomainiet pret oriģinālu JURA elektrības vadu. Nepiemērotu elektrības vadu izmantošana var izraisīt bojājumus.
- Ierīces un pastāvīgi pievienotā **elektrības vada** remontu **uzticiet tikai pilnvarotam JURA servisa centram**. Nepareizi veikts remonts var izraisīt bojājumus.

Bojājumu novēršana

Lai nepieļautu ierīces un elektrības vada bojājumus:

- Lietošanas laikā J10 nedrīkst atrasties skapī.
- Nelietojiet J10 un elektrības vadu karstu virsmu tuvumā.
- Neļaujiet elektrības vadam trīties gar asām malām un nepieļaujiet tā iespiešanu.
- Nepieļaujiet elektrības vada nokarāšanos. Elektrības vads var

radīt klupšanas risku vai tikt sabojāts.

- Sargiet J10 no laikapstākļu un tiešas saules gaismas ietekmes.
- Pievienojiet J10 tādām strāvas avotam, kura spriegums atbilst tehnisko datu plāksnītē norādītajam. Tehnisko datu plāksnīte atrodas ierīces apakšā.
- Pievienojiet J10 tieši sadzīves elektrotīkla kontaktligzdai. Sadalītāju vai pagarinātāju lietošana var izraisīt pārkaršanu.
- Sildelementa un ārējā korpusa virsma pēc lietošanas paliek karsta, un ierīces ārpusē var saglabāt siltumu.
- Nelietojiet tīrīšanas līdzekļus uz sārmu vai spirta bāzes; lietojiet tikai saudzīgus tīrīšanas līdzekļus un mīkstu drānu.
- Nelietojiet ar piedevām apstrādātas kafijas pupiņas vai karamelizētas kafijas pupiņas.
- Uzpildiet ūdens tvertni tikai ar svaigu, aukstu, negāzētu ūdeni.
- Ja dodaties projām uz ilgāku laiku, izslēdziet ierīci ar ieslēgšanas/izslēgšanas pogu  un atvienojiet kontaktdakšu no kontaktligzdas.
- Izmantojiet tikai JURA oriģinālos apkopes produktus. JURA neieteiktu produktu lietošana var sabojāt jūsu J10.

Elektrības triecienu risks

Ūdens vada elektrību. Nepieļaujiet ūdens un elektrības saskari:

- Nekādā gadījumā nepieskarieties kontaktdakšai ar slapjām rokām.
- Neiegremdējiet J10 un/vai elektrības vadu ūdenī.
- Nelieciet J10 vai atsevišķas tā daļas trauku mazgājamajā mašīnā.
- Pirms tīrīšanas izslēdziet J10 ar ieslēgšanas/izslēgšanas pogu . Vienmēr noslaukiet J10 ar mitru drānu, nevis ar slapju, un sargājiet to no ilgstošas ūdens šļakatu iedarbības. J10 nedrīkst tīrīt ar ūdens strūklu.
- J10 nav piemērots uzstādīšanai uz virsmām, kur var tikt izmantota ūdens strūkļa.

Apdegumu, applaucēšanās un savainojumu risks

- Nepieskarieties tehnēm darbības laikā. Izmantojiet paredzētos rokturus.
- Pēc izvēles jūsu J10 var vadīt attālināti no mobilās ierīces. Gata-vojot dzērienu vai uzsākot apkopes programmu, pārliecinieties, ka netiek apdraudēti apkārtējie, piemēram, pieskaroties tehnēm.
- Rūpīgi pārliecinieties, ka smalko piena putu putotājs ir pareizi uzstādīts un tīrs; pretējā gadījumā smalko piena putu putotājs (vai tā detaļas) var atdalīties.

JURA espresso kafijas automātu starptautiskā garantija

Cien. klient!

Pateicamies Jums, ka iegādājaties JURA espresso kafijas automātu! Ceram, ka esat apmierināts ar pirkumu. Gadījumā, ja Jūsu JURA espresso kafijas automātam ir nepieciešams garantijas remonts, lūdzam sazināties ar veikalu, kurā tas tika iegādāts, JURA vietējo pārstāvniecību vai pie oficiālajiem izplatītājiem (skat. jura.com). Lai izvairītos no liekām neērtībām un pārpratumiem, iesakām rūpīgi izlasīt visus nosacījumus pirms vērsties pie pārstāvniecības vai pilnvarotā servisa centrā.

Garantija

Ar šo garantiju JURA nodrošina, ka noteiktā periodā pēc iegādes datuma precei neradīsies materiāli vai kopējās kvalitātes radīti bojājumi. Ja garantijas perioda laikā kafijas automātam radīsies kāds bojājums – nekvalitatīvu materiālu lietošanas vai sliktas kvalitātes dēļ, tad saskaņā ar zemāk norādītajiem nosacījumiem: JURA oficiālie pārstāvji, pilnvarotie servisa centri vai izplatītāji salabos vai aizvietos precī vai tās bojāto daļu bez samaksas par darbu un rezerves daļām. Šī starptautiskā JURA garantija minētajiem izplatītājiem un pārstāvjiem ir papildinājums garantijas saistībām, kas ir spēkā preces pirkšanas valstī. Pakalpojums tiek piedāvāts (gan garantijas perioda laikā, gan pēc tā) visās valstīs, kurās JURA preces tiek oficiāli tirgotas. Valstīs, kurās JURA savas preces netirgo, lūdzam sazināties ar JURA galveno biroju Šveicē.

Nosacījumi

1. Šī garantija ir spēkā tikai tad, ja kopā ar bojāto precī tiek uzrādīts pavadzīmes vai pārdošanas čeka oriģināls (kurā ir norādīts pirkšanas datums, preces tips un pilnvarotā izplatītāja nosaukums). JURA patur tiesības atteikt bezmaksas garantijas pakalpojumu, ja augstāk minētie dokumenti netiek uzrā-

- dīti vai arī, ja tajos esošā informācija ir nepilnīga vai nesalasāma.
2. Garantijas periods:
 - 2.1. Garantijas periods ir 2 gadi, ja precī iegādājusies fiziska persona.
 - 2.2. Garantijas periods ir 1 gads, ja precī iegādājusies juridiska persona.
 3. Garantija nav spēkā gadījumos, kad precī nepieciešams mainīt, vai pielāgot tā, lai automātās darbotos kādā citā valstī, izņemot valsti, kuras vajadzībām prece tika projektēta, izgatavota, akceptēta un/vai, kurā to ir atļauts pārdot, kā arī gadījumos, ja bojājums rodas šādu izmaiņu rezultātā.
 4. Garantija nesedz šādus punktus:
 - 4.1. Regulāra apkope (tīrīšana un kaļķakmens noņemšana), kā arī remonts vai detaļu maiņa, kas nepieciešama parasta nodiluma dēļ;
 - 4.2. Preces pielāgošana vai mainīšana ar mērķi izmantot to citam nolūkam nekā norādīts lietošanas pamācībā;
 - 4.3. Ar preces garantiju tieši vai pastarpināti saistīti transporta izdevumi, ar izsaukumu saistīti transporta izdevumi un visi transporta riski;
 - 4.4. Kaitējumi, kas radušies no:
 - 4.4.1 Nepareizas lietošanas, tai skaitā (bet ne tikai):
 - Lietojot precī tai neparedzētiem nolūkiem vai nesejojot JURA lietošanas un apkopes instrukcijām;
 - Nelietojot CLARIS Smart filtrus tā, kā tas ir norādīts JURA instrukcijā;
 - Lietojot nevis JURA, bet citas kaļķakmens noņemšanas vai tīrīšanas tabletes;
 - Ja kafijas pupiņās ir nonākuši svešķermeņi (akmentiņi, koka gabaliņi, saspraudes);
 - 4.4.2 Remonta, ko klients ir veicis pats vai atļāvis veikt vietās, kas nav pilnvarots servisa centrs vai pārstāvniecības;
 - 4.4.3 Negadījuma, zibens spēriena, ūdens, uguns, nepareizas ventilācijas vai kāda cita dabas stihijas radīta bojājuma rezultātā.
 - Uzstādot vai lietojot JURA kafijas automātus tādā veidā, kas nav saskaņā ar valsts, kurā prece tiek lietota, spēkā esošajiem tehniskajiem un drošības standartiem. (No citām valstīm ievadot preces valstīs, kur saskaņā ar likumu ir nepieciešams vietējais akcepts, klients rīkojas uz savu atbildību, un vajadzētu paturēt prātā, ka šāda rīcība var būt pretrunā ar likumu.);

3 Sagatavošana un pirmā lietošanas reize

Ierīces iestatīšana

- ▶ Novietojiet J10 vietā, kur ierīce ir aizsargāta pret pārkaršanu. Nodrošiniet, lai ventilācijas atveres nebūtu aizsegtas.

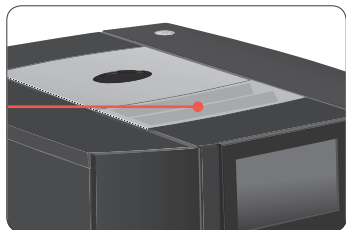

- ▶ Novietojiet J10 uz horizontālas, ūdensizturīgas virsmas.

Pupiņu tvertnes uzpildīšana

Aromāta saglabāšanas vāks uz pupiņu tvertnes nodrošina pupiņu aromāta saglabāšanos ilgāku laiku.

UZMANĪBU

Kafijas pupiņas, kas apstrādātas ar piedevām (piemēram, cukuru), malta kafija vai šķīstošā kafija sabojās dzirnaviņas.

- ▶ Iepildiet pupiņu tvertnē tikai grauzdētas, neapstrādātas kafijas pupiņas.
- ▶ Noņemiet aromāta saglabāšanas vāku.
- ▶ Iztīriet no pupiņu tvertnes netīrumus un svešķermeņus.
- ▶ Piepildiet pupiņu tvertni ar kafijas pupiņām un aizveriet aromāta saglabāšanas vāku.

Ūdens cietības noteikšana

Pirmajā ierīces lietošanas reizē ir jāiestata ūdens cietība. Ja zināt savu ūdens cietību, pārējiet uzreiz pie nākamās sadaļas. Ja nezināt savu ūdens cietību, varat vispirms to noskaidrot:

- ▶ Vienu sekundi turiet komplektā iekļauto Aquadur® testeru zem tekoša ūdens. Nopuriniet ūdeni.
- ▶ Nogaidiet aptuveni 1 minūti.
- ▶ Tad ūdens cietības pakāpi varēs nolasīt pēc Aquadur® testera krāsas un apraksta uz iepakojuma

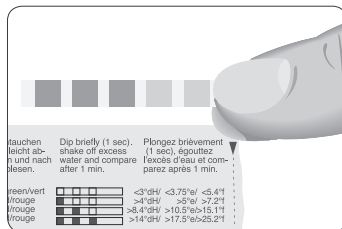

Pirmā lietošanas reize

⚠ BRĪDINĀJUMS

Lietojot ierīci ar bojātu elektrības vadu, pastāv nāvējoša elektrības trieciena risks.

- ▶ Nekādā gadījumā nelietojiet ierīci, ja tā ir bojāta vai ir bojāts elektrības vads.

UZMANĪBU

Piens, gāzēts minerālūdens vai citi šķidrums var sabojāt ūdens tvertni vai ierīci.

- ▶ Tvertnē pildiet tikai svaigu, aukstu ūdeni.

Obligāta prasība: Pupiņu tvertnei ir jābūt uzpildītai.

- ▶ Ierīcēm ar **atvienojamu** elektrības vadu: Pievienojiet elektrības vadu ierīcei.
- ▶ Ievietojiet kontaktdakšu kontaktligzdā.
- ▶ Nospiediet ieslēgšanas/izslēgšanas pogu , lai ieslēgtu J10.

“Valodas izvēle” / “Latviešu”

- i** Lai attēlotu vairāk valodu, pieskarieties < vai > līdz tiek izcelta vēlamā valoda (piemēram, ‘English’(angļu)).
- ▶ Pieskarieties “Saglabāt” (“Save”).
Displejā uz neilgu laiku parādās paziņojums “Saglabāts” (“Saved”).
“Ūdens cietība” (“Water hardness”)
- i** Informāciju par to, kā noteikt ūdens cietību, skatiet iepriekšējā sadaļā.
- ▶ Pieskarieties < vai >, lai mainītu ūdens cietības iestatījumus.
- ▶ Pieskarieties “Saglabāt” (“Save”).
Displejā uz neilgu laiku parādās paziņojums “Saglabāts” (“Saved”).
“Ievietot filtru” (“Insert filter”)
- ▶ Novietojiet zem kafijas teknes trauku.



- ▶ Izņemiet ūdens tvertni un izskalojiet to ar aukstu ūdeni.
- ▶ Uzstādiet filtra pagarinājumu, kas atrodas CLARIS Smart+ filtra virspusē.



- ▶ Ievietojiet filtru kopā ar pagarinājumu ūdens tvertnē.

- ▶ Pagrieziet filtru pulksteņrādītāja virzienā, līdz tas ar klikšķi nofiksējas vietā.



- ▶ Iepildiet tvertnē svaigu, aukstu ūdeni un novietojiet tvertni vietā.
- i** Ierīce automātiski nosaka, ka ir ievietots filtrs.

- “Notiek filtra skalošana” (“Filter is being rinsed”), ūdens plūst tieši notekaplātē.
- “Sistēmas uzpilde” (“System is filling”)
- “Iztukšot notekaplāti” (“Empty drip tray”)
- ▶ Iztukšojiet notekaplāti un ievietojiet to atpakaļ ierīcē.



“Aksesuārs” (“Accessory”)

- i** Jums ir iespēja savienot J10 ar JURA Cool Control piena dzesētāju izmantojot bezvadu savienojumu. Lai to izdarītu, pieskarieties “Savienot” (“Connect”) un sekojiet ekrānā esošajiem norādījumiem.
- ▶ Pieskarieties “Nākamais” (“Next”).
“Wi-Fi savienojums” (“Wi-Fi connection”)

3 Sagatavošana un pirmā lietošanas reize

- ▶ Ja nepieciešams, noskenējiet QR kodu ar savu mobilo ierīci, lai lejupielādētu JURA lietotni (J.O.E.®).



- i** Ja vēlaties pievienot J10 pie sava mājas WiFi tīkla, pieskarieties “Savienot” (“Connect”) un sekojiet displejā redzamajiem norādījumiem. Savienojumu varat izveidot arī vēlāk (ierīces iestatījumu sadaļā “Wi-Fi savienojums” (“Wi-Fi connection”)).

- ▶ Novietojiet vienu trauku zem kafijas teknes un otru zem smalku putu putotāja.







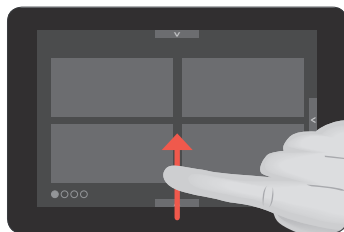

- ▶ Pieskarieties “Nākamais” (“Next”). “Notiek ierīces skalošana” (“Machine is rinsing”), “Notiek piena sistēmas skalošana” (“Milk system is being rinsed”) Tiek attēlots sākuma ekrāns. Jūsu J10 ierīce ir gatava lietošanai.

Jūsu J10 pārvaldība – JURA vadības panelis

JURA vadības panelis ļauj jums pārvaldīt savu J10. Lai atvērtu JURA kontrolpaneli, sākuma ekrānā pavelciet ar pirkstu no apakšas uz augšu.



Simbols	Nozīme
	Sadaļa “Apkope” (zila)
	Sadaļa “Automāta uzstādījumi” (zaļa)
 (balts)	Jūsu J10 ir savienots ar tīklu un/vai Cool Control, izmantojot JURA Wi-Fi Connect.
 (sarkans)	Nav savienojuma ar Wi-Fi tīklu
	Filtra režīms
	Ir iespējota “Coffee Eye” funkcija (tasīšu atpazīšanai)

Piena pieslēgšana

Jūsu J10 pagatavo vieglas, samtainas piena putas ar nevainojamu noturību. Vissvarīgākā prasība piena putošanai ir temperatūra – pienam ir jābūt 4–8 °C temperatūrā. Tāpēc mēs iesakām izmantot piena dzesētāju vai piena tvertni.

- ▶ Noņemiet aizsargpārklājumu no smalko piena putu putotāja.

- ▶ Pievienojiet piena caurulīti smalko piena putu putotājam.

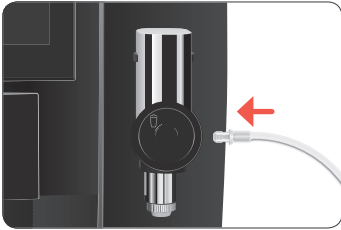

- i** Jūsu J10 piena sistēmai ir **HP3** savienotājs un maināma piena padeves sprausla **CX3**.
- ▶ Pievienojiet piena caurulītes otru galu piena tvertnei vai piena dzesētājam.

WiFi savienojuma izveide

Jūsu J10 var savienot ar JURA lietotni (J.O.E.®)

Obligāta prasība: Jūsu mobilajā ierīcē ir iestallēta lietotne J.O.E.®. JURA Wi-Fi Connect ir ievietots jūsu J10 Wi-Fi savienojuma vietā.

- ▶ Lai atvērtu JURA kontrolpaneli, sākuma ekrānā paveldiet ar pirkstu no apakšas uz augšu.

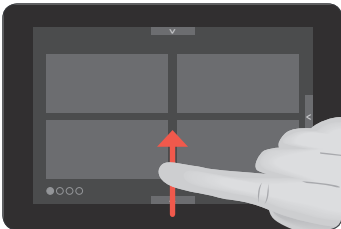

- ▶ Pieskarities simbolam  “Automāta uzstādījumi” (“Machine setting”).
- ▶ Pieskarities “Wi-Fi savienojums” (“Wi-Fi connection”).
- ▶ Pieskarities “Savienot” (“Connect”).
- ▶ Pievienojiet jaunu tīklu savā JURA lietotnē (J.O.E.®) un sekojiet norādījumiem.

4 Pagatavošana

Pamatinformācija par dzērienu pagatavošanu:

Mērķis	Ko darīt
Attēlot vairāk dzērienu	Pieskarities  , lai sākuma ekrānā parādītu papildu lapas; pieskarities dzērienu izvēles simbolam, lai atvērtu dzērienu izvēles skatījumu
Mainīt viena dzēriena kafijas stiprumu	Kamēr darbojas dzirnaviņas, ar pirkstu velciet pāri ekrānā attēlotajām kafijas pupiņām
Mainīt viena dzēriena daudzumu	Pagatavošanas laikā pieskarities < vai >
Pastāvīgi mainīt jebkura dzēriena kafijas stiprumu, daudzumu un temperatūru	Pieskarities jebkuram dzērienam un turiet aptuveni 2 sekundes, un tad mainiet iestatījumu sadaļā “Dzēriena iestatījumi” (“Product settings”)
Maluma pakāpes maiņa	Pagrieziet dzirnaviņu regulēšanas slēdzi vēlamajā pozīcijā
Apturēt pagatavošanu	Pieskarities “Atcelt” (“Cancel”)
Novietot sākuma ekrānā iecienītāko dzērienu	Pieskarities un apmēram 2 sekundes turiet dzērienu, pēc tam pieskarities “Nomainīt” (“Replace”)

- i** Ja ir aktīvs ekrānsaudzētājs, pieskarities ekrānam, lai atgrieztos sākuma ekrānā.

4 Pagatavošana



i Kafija vislabāk garšo karsta. Auksta porcelāna tasīte atdzēsē dzērienu un maina tā garšu. Tāpēc mēs iesakām tasītes iepriekš uzsildīt. Pie specializētā tirgotāja varat iegādāties JURA tasīšu sildītāju.

Pagatavošana ar gatavu izvēli (Speciality izvēlne)

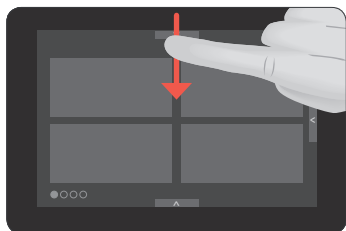
Lai atvērtu Speciality izvēlni, ekrānā pavelciet no augšas uz apakšu.



Tad izvēlieties dzēriena iestatījumus:

Speciality izvēlne	Nozīme
 – “Aukstā pagatavošana” (“Cold Brew”) (visiem kafijas dzērieniem, izņemot dubultajam espresso)	Dzēriens tiek pagatavots, izmantojot aukstās ekstrakcijas procesu, kas ietver ekstrakciju ar aukstu ūdeni, raidot augsta spiediena impulsus.
 – “Papildu porcija” (“Extra Shot”) (visi kafijas dzērieni ar pienu, izņemot macchiato un cortado)	Dzēriens tiek gatavots ar divām gatavošanas darbībām, ar pusi no ūdens daudzuma – kafijas dzērienam ar īpaši intensīvu garšu.
 – Divkāršot dzērienu (espresso, kafija)	Dzēriens tiek pagatavots ar divām gatavošanas darbībām (divos ciklos).

Speciality izvēlne	Nozīme
 – Malta kafija (visiem kafijas dzērieniem, izņemot dubultajam espresso)	Dzēriens tiek pagatavots ar maltu kafiju.
‘S’ – “Saldās putas” (“Sweet foam”) (visi dzērieni ar pienu)	Izmantojiet komplektā iekļauto sīrupa uzliku, lai pagatavotu dzērienu ar saldām piena putām. Iepriekšējo izvēli ‘S’ var izmantot arī kopā ar citām iepriekšējām izvēlēm.

i Speciality izvēlne aizveras pēc 10 sekundēm.

Espresso un kafija

Piemērs: Kafija

► Novietojiet tasīti zem kafijas teknes.



► Pieskarities “Kafija” (“Coffee”). Tasītē ieklūst kafijai iestatītais ūdens daudzums.

Saldā latte (pagatavo ar sīrupa uzliku)

Saldā latte ir kafijas dzēriens ar saldām piena putām. Lai pagatavotu šo dzērienu, izmantojiet komplektā iekļauto sīrupa uzliku.

i Visus kafijas dzērienus ar pienu var pagatavot arī ar **saldām piena putām**. Šim nolūkam izmantojiet komplektā iekļauto sīrupa uzliku un pirms pagatavošanas sākšanas kafijas dzērienu izvēlē izvēlieties **‘S’**.

Obligāta prasība: Smalko piena putu putotājam ir jābūt pievienotam pienam.

- ▶ Noņemiet sīrupa uzlikas vāciņu.

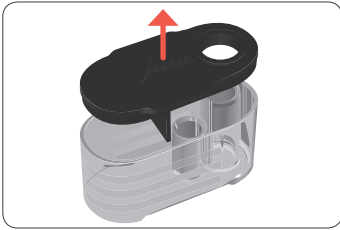

- ▶ Iepildiet sīrupa uzlikā sīrupu. Atkarībā no vēlamās salduma pakāpes piepildiet līdz pirmajai, otrajai vai trešajai atzīmei.
- ▶ Aizveriet sīrupa uzliku.
- ▶ Pieskarieties “Saldā latte” (“Sweet Latte”). “Pievienojiet sīrupa uzliku, pārlicinoties, ka tajā ir iepildīts sīrups” (“Please connect the syrup attachment, ensuring it is filled with syrup”).
- ▶ Noņemiet smalko piena putu putotāja apakšējo daļu.



- ▶ Pievienojiet sīrupa uzliku smalko piena putu putotājam.



- ▶ Pagrieziet smalko piena putu putotāja iestatījumu grozāmo slēdzi pozīcijā “Piena putas” (“Milk foam”).
- ▶ Novietojiet tasīti zem smalko piena putu putotāja.
- ▶ Pieskarieties “Nākamais” (“Next”). Tasītē iepļūst iestatītais kafijas un piena putu daudzums.
“Noņemiet sīrupa uzliku, lai to iztīrītu, un pievienojiet smalko piena putu putotāju” (“Please remove the syrup attachment for cleaning and connect the fine foam frother”).
- ▶ Noņemiet sīrupa uzliku un rūpīgi izskalojiet to zem tekoša ūdens.
- ▶ Piestipriniet atpakaļ smalko piena putu putotāja apakšdaļu.
- ▶ Pieskarieties “Nākamais” (“Next”).

i 8 minūtes pēc dzēriena pagatavošanas notiek piena sistēmas **automātiska** skalošana. Tāpēc pēc piena gatavošanas vienmēr novietojiet zem smalko piena putu putotāja trauku.

Lai nodrošinātu, ka smalko piena putu putotājs vienmēr darbojas nevainojami, tas ir jātīra **katru dienu**, kad ir gatavots piens (skatiet 7. sadaļu “Apkope – Piena sistēmas tīrīšana”).

Aukstā pagatavošana

“Aukstā pagatavošana” (“Cold Brew”) ❄️ pastāvīgo izvēli izmanto aukstu kafijas dzērienu pagatavošanai.

Piemērs: “Aukstās pagatavošanas” (Cold Brew) kafija

- ▶ Uzplūdiet ūdens tvertni ar **aukstu** ūdeni.

i Ūdens temperatūra ūdens tvertnē ietekmē pagatavotā dzēriena rezultātu. Izmantojiet svaigu, aukstu ūdeni.

- ▶ Ievietojiet glāzē ledus gabaliņus atbilstoši savai gaumei.

4 Pagatavošana

- ▶ Novietojiet glāzi zem kafijas teknes.



- ▶ Lai atvērtu Speciality izvēlni, ekrānā pavelciet no augšas uz apakšu.

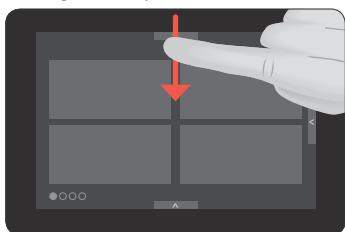

- ▶ Pieskarieties ❄️ lai aktivizētu pastāvīgo izvēli “Aukstā pagatavošana” (“Cold Brew”).
- ▶ Pieskarieties “Kafija” (“Coffee”).

i Aukstu kafijas dzērienu var pagatavot tikai ar **maigas** maluma pakāpes iestatījumu. Ja dzirnaviņu regulēšanas slēdzis ir iestatīts pozīcijā “INTENSĪVS” (“INTENSE”), ierīce aicinās to nomainīt uz “MAIGS” (“MILD”), izmantojot dzirnaviņu regulēšanas slēdzi.

Glāzē ieplūst kafijai iestatītais ūdens daudzums.

Latte macchiato, kapučīno un citi kafijas dzērieni ar pienu

Jūsu J10 ar vienu pogas pieskārienu pagatavo šādus kafijas dzērienus ar pienu:

- Latte macchiato
- Kapučīno
- “Cortado”
- “Flat white”
- Cafe latte
- Macchiato

Piemērs: Latte macchiato

Priekšnoteikums: Smalko piena putu putotājam ir jābūt pievienotam pienam.

- ▶ Novietojiet glāzi zem smalko piena putu putotāja.



- ▶ Pagrieziet smalko piena putu putotāja iestatījumu grozāmo slēdzi pozīcijā “Piena putas” (“Milk foam”).
- ▶ Pieskarieties “Latte Macchiato”. Glāzē ieplūst iestatītais piena putu daudzums.

i Karstā piena atdališanās no piena putām notiek īsā laika intervālā. Tas ļauj izveidoties tipiskajiem latte macchiato slāņiem.

Glāzē ieplūst espresso iestatītais ūdens daudzums.

i **8 minūtes** pēc dzēriena pagatavošanas notiek piena sistēmas **automātiska** skalošana. Tāpēc pēc piena gatavošanas vienmēr novietojiet zem smalko piena putu putotāja trauku.

Lai nodrošinātu, ka smalko piena putu putotājs vienmēr darbojas nevainojami, tas ir jāiztīra **katru dienu**, kad ir gatavots piens (skatiet 7. sadaļu “Apkope – Piena sistēmas tīrīšana”).

Piens un piena putas

Jūsu J10 pagatavo karstu pienu un piena putas. Lai to izdarītu, pagrieziet smalko piena putu putotāja iestatījumu grozāmo slēdzi pozīcijā “Piena putas” (“Milk foam”) vai “Piens” (“Milk”).

i **8 minūtes** pēc dzēriena pagatavošanas notiek piena sistēmas **automātiska** skalošana. Tāpēc pēc piena gatavošanas vienmēr novietojiet zem smalko piena putu putotāja trauku.

Americano un lungo

Gatavojot “Americano” un “Lungo Barista”, J10 sajauc kafiju ar karstu ūdeni, lietojot īpašu pagatavošanas metodi. Rezultātā tiek iegūts lielisks kafijas dzēriens, kas ir īpaši viegli dzerams. Jūs varat mainīt šī papildu ūdens daudzumu (skatiet 4. sadaļu “Pagatavošana – dzēriena iestatījumu maiņa”).

Dubultais espresso

“Doppio” itāļu valodā nozīmē “dubults”. Gatavojot dubulto espresso, viens pēc otra tiek sagatavoti divi espresso dzērieni. Rezultāts ir pilnīgs un aromātisks kafijas dzēriens.

Malta kafija

Ja vēlaties, varat izmantot otru kafijas veidu, piemēram, kafiju bez kofeīna, ar uzpildes piltuvi maltajai kafijai.

- Nekad nepievienojiet vairāk kā divas maltas kafijas mērkarotes bez kaudzes.
- Izmantojiet maltu kafiju, kas nav samalta pārāk smalki. Ļoti smalka kafija var nosprostot sistēmu, kā rezultātā kafija tikai pil.
- Ja ierīce nav uzpildīta ar pietiekamu daudzumu maltas kafijas, parādās paziņojums “Nepietiek maltas kafijas” (“Not enough ground coffee”) un J10 pārtrauc darboties.
- Vēlamais kafijas dzēriens ir jāpagatavo aptuveni vienas minūtes laikā pēc maltās kafijas uzpildīšanas. Pretējā gadījumā J10 pārtrauc darbību un atkal ir gatavs lietošanai.

Piemērs: Lai pagatavotu vienu espresso ar maltu kafiju, rīkojieties šādi.

- ▶ Novietojiet zem kafijas teknes espresso tasīti.
- ▶ Lai atvērtu Speciality izvēlni, ekrānā pavelciet no augšas uz apakšu.

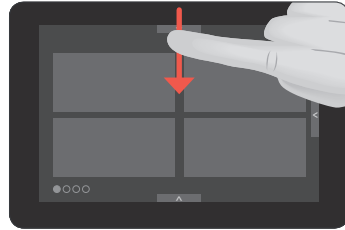

- ▶ Pieskarities .
- ▶ Pieskarities “Espresso”.
“Piebērt maltu kafiju” (“Please add ground coffee”)
- ▶ Atveriet maltās kafijas uzpildes piltuves vāku.



- ▶ Ieberiet uzpildes piltuvē vēlamo daudzumu maltas kafijas (ne vairāk kā 2 mērkarotes bez kaudzes).

i Maltās kafijas daudzums nosaka dzēriena intensitāti un aromātu, tāpēc varat to pielāgot atbilstoši savai gaumei.

- ▶ Aizveriet uzpildes piltuves vāku.
- ▶ Pieskarities “Nākamais” (“Next”). Tasītē ieplūst espresso iestatītais ūdens daudzums.

Karsts ūdens

J10 piedāvā dažādus karstā ūdens pagatavošanas veidus:

- “Karsts ūdens” (“Hot water”)
- “Karsts ūdens zaļajai tējai” (“Hot water for green tea”)

⚠ UZMANĪBU

Pastāv risks applaucēties ar karstā ūdens šļakām.

- ▶ Izvairieties no tiešas saskares ar ādu.

Piemērs: Karsts ūdens

- ▶ Novietojiet tasīti zem karstā ūdens teknes.



- ▶ Pieskarities “Karsts ūdens” (“Hot water”). Tasītē ieplūst iestatītais ūdens daudzums.

Dzēriena iestatījumu maiņa

Pieskarities dzērienam uz **aptuveni 2 sekundēm**, lai piekļūtu iestatījumiem:

- “Dzēriena iestatījumi” (“Product settings”): Izvēlieties individuālus iestatījumus, piemēram, kafijas stiprumu, ūdens daudzumu u.c.
- “Dzēriena nosaukums” (“Product name”): Mainiet dzēriena nosaukumu.
- “Pastāvīgā izvēle” (“Permanent preselection”): Iestatiet pastāvīgu gatavu izvēli (Speciality izvēlne).
- “Dzēriena atrašanās vieta” (“Product position”): Mainiet mīļākos dzērienus sākuma ekrānā.

Piemērs: Lai mainītu kafijas stiprumu vienai kafijai, rīkojieties šādi.

- ▶ Pieskarities “Kafija” (“Coffee”) un turiet apmēram **2 sekundes**.
- ▶ Pieskarities “Dzēriena iestatījumi” (“Product settings”).

i Atkarībā no izvēlētā dzēriena ir pieejami dažādi iestatījumi, ko apzīmē ekrānā esošie simboli.

- ▶ Pieskarities ☼ simbolam. Simbols ☼ parādās baltā krāsā.
- ▶ Pavelciet ar pirkstu pār kafijas pupiņām, lai mainītu kafijas stipruma iestatījumu.
- ▶ Pieskarities “Saglabāt” (“Save”).
- ▶ Pieskarities “Atpakaļ” (“Back”), lai atgrieztos sākuma ekrānā.

5 Lietošana ikdienā

Ierīces ieslēgšana un izslēgšana

- ▶ Novietojiet vienu trauku zem kafijas teknes un otru zem smalko piena putu putotāja.



- ▶ Nospiediet ieslēgšanas/izslēgšanas pogu ☺. “Automāts skalojas” (“Machine is rinsing”) Jūsu J10 ieslēdzas vai izslēdzas.

- i** Izslēdzot ierīci, sistēma tiek automātiski izskalota, ja ir bijis pagatavots kafijas dzēriens.
- i** Ja pirms izslēgšanas ir ticis gatavots piens, ierīce atgādinās par nepieciešamību veikt piena sistēmas tīrīšanu (“**Tīrīt piena sistēmu**” (“**Clean the milk system**”)).
Pēc 30 sekundēm izslēgšanās process turpināsies automātiski.

Ūdens tvertnes uzpildīšana

Ierīces ikdienas apkope un higiēnas ievērošana, rīkojoties ar pienu, kafiju un ūdeni, ir pamats izcilam kafijas rezultātam ik reizi. Tāpēc ūdens ir jānomaina **katru dienu**.

UZMANĪBU

Piens, gāzēts minerālūdens vai citi šķīdumi var sabojāt ūdens tvertni vai ierīci.

- ▶ Tvertnē pildiet tikai svaigu, aukstu ūdeni.
- ▶ Izņemiet ūdens tvertni un izskalojiet to ar aukstu ūdeni.
- ▶ Uzpildiet ūdens tvertni ar svaigu, aukstu ūdeni un novietojiet tvertni vietā.

Apkopes darbības

Optimāla kafijas kvalitāte ir atkarīga no daudziem faktoriem. Viens būtisks priekšnoteikums ir regulāra jūsu J10 apkope. Veiciet šādas darbības:

Apkopes darbība	Katru dienu	Ja nepieciešams	Piezīme:
Iztukšojiet notekapoplāti un kafijas biezumam tvertni un izskalojiet ar siltu ūdeni. (Notekapoplātes ieliktni, tostarp pašu notekapoplāti, un kafijas biezumam tvertni var mazgāt trauku mazgājamajā mašīnā)	▪		Vienmēr iztukšojiet kafijas biezumam tvertni, kad ierīce ir ieslēgta. Tas ir vienīgais veids, kā atiestatīt kafijas biezumam skaitītāju.
Iztīriet piena sistēmu (ja tā ir ļoti netīra, arī izjauciet un izskalojiet to)		▪	Skatiet 7. sadaļu “Apkope – Piena sistēmas tīrīšana”. Reizi nedēļā ir ieteicams izjaukt un izskalot duālo padeves tekni (skatiet 7. nodaļu “Apkope – Profesionālā smalko piena putu putotāja izjaukšana un skalošana”)
Izskalojiet piena caurulīti	▪		
Izskalojiet ūdens tvertni	▪		
Noslaukiet ierīces virsmu ar tīru, mīkstu, mitru drānu (piemēram, mikrošķiedras audumu)	▪		
Atveriet un iztīriet piltuvi maltajai kafijai		▪	
Piena caurulītes ar HP3 savienotāju maiņa		aptuveni reizi 3 mēnešos	
Nomainiet maināmo piena padeves sprauslu CX3		aptuveni reizi 3 mēnešos	
Iztīriet ūdens tvertnes iekšpusi ar birstīti		▪	
Notīriet tasišu režģa augšu un apakšu		▪	
Rūpīgi iztīriet notekapoplāti un kafijas biezumam tvertni		▪	Kontrolpaneļa sadaļā “Apkope”  parādās paziņojums “Apkopes informācija” (“Maintenance information”).

i Sīkāku informāciju par savu J10 apkopi atradīsiet sadaļā “Apkope” (“Maintenance”)  pie izvēlnes “Apkopes informācija” (“Maintenance information”).

6 Ierīces iestatījumi

Lai atvērtu JURA kontrolpaneli, sākuma ekrānā pavelciet ar pirkstu no apakšas uz augšu.

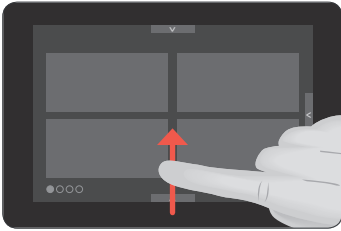



Sadaļā “Automāta uzstādījumi” (“Machine settings”)  var saglabāt šādus iestatījumus (pieskarieties ‘1/3’ augšējā labajā stūrī, lai pārvietotos starp lapām):

Programmas vienums	Skaidrojums
Lapa ‘1/3’	
“Coffee Eye”	Iespējot/atspējot automātisko tasišu atpazīšanu ar “Coffee Eye” funkciju
“Produkta nosaukums” (“Product name”)	Attēlojiet sākuma ekrānā dzērienu attēlus ar/bez nosaukumiem
“Sākuma ekrānu skaits” (“Number of start screens”)	Pielāgojiet sākuma ekrānu skaitu (1–5)
“Dzērienu skaits” (“Number of products”)	Iestatiet dzērienu skaitu sākuma ekrānā: 2 dzērieni / 5 dzērieni
“Wi-Fi savienojums” (“Wi-Fi connection”)	Izveidojiet J10 bezvadu savienojumu ar JURA lietotni (J.O.E.®) vai atvienojiet to (skatiet 3. nodaļu “Sagatavošana un pirmā lietošanas reize – WiFi savienojuma izveide”)
“Izslēgties pēc” (“Switch off after”)	Iestatiet automātiskās izslēgšanās laiku, lai ietaupītu enerģiju (izslēgt pēc 15 minūtēm, 30 minūtēm vai 1 – 9 stundām pēc pēdējās darbības ar ierīci)
“Valodas izvēle” (“Choose language”)	Iestatiet valodu
“Rūpnīcas iestatījumi” (“Factory setting”)	J10 rūpnīcas iestatījumu atjaunošana (ierīce izslēgsies)
“Ūdens cietība” (“Water hardness”)	Iestatiet ūdens cietības pakāpi (no 1 °dH līdz 30 °dH), lai novērstu kalkūzkamens veidošanos ierīcē
Lapa ‘2/3’	
“Vienības” (“Units”)	Iestatiet ūdens daudzuma mērvienību (ml vai oz)

Programmas vienums	Skaidrojums
“Aksesuārs” (“Accessory”)	Izveidojiet bezvadu savienojumu starp savu J10 un Cool Control piena dzesētāju vai izslēdziet to
“Displejs” (“Display”)	Mainiet displeja spilgtumu (pa 10 %)
“Produktu skaitītājs” (“Product counter”)	Skatiet produktu skaitītāju
“Apkopes reižu skaitītājs” (“Maintenance counter”)	Skatiet apkopes reižu skaitītāju
“Lietošanas instrukcija” (“Operating instructions”)	Skatiet instrukcijas par sīrupa uzlikas un smalko piena putu putotāja lietošanu, un pārslēgšanu no piena uz piena putām
“Aromāta kontrole” (“Aroma control”)	Skatiet ieteiktos maluma pakāpes iestatījumus (ieslēgts/izslēgts)
“Skalot piena sistēmu” (“Rinse the milk system”)	Iestatiet, vai piena sistēmas skalošana notiek automātiski vai jāveic manuāli
Lapa ‘3/3’	
“Iztukšot sistēmu” (“Empty system”)	Iztukšojiet sistēmu, lai transportēšanas laikā aizsargātu J10 no sala radītiem bojājumiem
“Informācija” (“Information”)	Skatiet programmatūras versiju

7 Apkope

Pamata informācija par apkopi:

- Lai atvērtu JURA kontrolpaneli, sākuma ekrānā pavelciet ar pirkstu no apakšas uz augšu. Šī izvēlne sastāv no sadaļas “Apkope” (“Maintenance status”)  un sadaļas “Automāta uzstādījumi” (“Machine setting”) . Sava J10 apkopi jūs varat kontrolēt sadaļā .
- Kontrolpanelī ir redzamas veicamās apkopes programmas kā paziņojumi uz sarkana fona. Pieskarieties paziņojumam, lai dotos uz attiecīgo apkopes programmu. Apkopes programmas, kas jāveic nekavējoties, jūsu J10 ir redzamas kā joslu paziņojumi.

- Izpildiet katru apkopes programmu, kad tas tiek pieprasīts.

Ierīces skalošana

Jūs jebkurā laikā varat manuāli ieslēgt kafijas sistēmas skalošanu.

Obligāta prasība: Tiek attēlots sākuma ekrāns.

- ▶ Novietojiet vienu trauku zem kafijas teknes un otru zem smalko piena putu putotāja.



- ▶ Lai atvērtu JURA kontrolpaneli, sākuma ekrānā pavelciet no apakšas uz augšu.

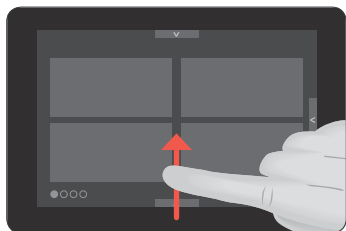

- ▶ Pieskarieties “Apkopes” simbolam .
- ▶ Pieskarieties “Skalot kafijas sistēmu” (“Rinse the coffee system”), lai sāktu skalošanu. “Automāts skalojas” (“Machine is rinsing”) Skalošana automātiski apstājas. Tiek attēlots sākuma ekrāns.

Piena sistēmas skalošana

Katru reizi pēc piena pagatavošanas J10 aicina veikt piena sistēmas skalošanu.

Ierīces iestatījumos jūs varat norādīt, vai piena sistēmas skalošana notiek automātiski vai ir jāveic manuāli (skatiet 6. nodaļu “Ierīces iestatījumi”).

Obligāta prasība: Tiek attēlots sākuma ekrāns.

- ▶ Novietojiet trauku zem smalko piena putu putotāja.



- ▶ Lai atvērtu JURA kontrolpaneli, sākuma ekrānā pavelciet no apakšas uz augšu.

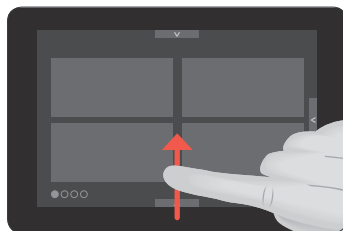

- ▶ Pieskarieties “Apkopes” simbolam .
- ▶ Pieskarieties pogai “Skalot piena sistēmu” (“Rinse the milk system”), lai sāktu skalošanu. “Skalo piena sistēmu” (“Milk system is being rinsed”) Skalošana automātiski apstājas. Tiek attēlots sākuma ekrāns.

Piena sistēmas tīrīšana

Lai nodrošinātu, ka piena sistēma vienmēr darbojas nevainojami, tā ir jātīra **katru dienu**, kad ticis gatavots piens.

UZMANĪBU

Izmantojot nepiemērotu tīrīšanas līdzekli, var sabojāt ierīci un/vai atstāt ūdenī pārpalikumus.

- ▶ Izmantojiet tikai oriģinālos JURA apkopes produktus.

i JURA piena sistēmas tīrīšanas līdzeklis ir pieejams pie specializētajiem izplatītājiem.

- i** Piena sistēmas tīrīšanai izmantojiet komplektā iekļauto trauku.

Obligāta prasība: Kontrolpanelī parādās paziņojums “Tīrīt piena sistēmu” (“Clean the milk system”).

- ▶ Pieskarities “Tīrīt piena sistēmu” (“Clean the milk system”).
- ▶ Pieskarities “Nākamais” (“Next”).
“Tīrīšanas līdzeklis piena sistēmai” (“Cleaning agent for milk system”) / “Pievienot piena caurulīti” (“Connect the milk tube”).
- ▶ Atvienojiet piena caurulīti no piena tvertnes vai piena dzesētāja.
- ▶ Pievienojiet vienu devu piena sistēmas tīrīšanas līdzekļa traukā, lai iztīrītu piena sistēmu.



- ▶ Novietojiet trauku zem kafijas teknes un smalko piena putu putotāja.
- ▶ Pievienojiet piena caurulīti pie smalko piena putu putotāja.



- i** Lai pareizi pievienotu piena caurulīti pie trauka, caurulītei jābūt aprīkotai ar savienotāju HP3.
- ▶ Pieskarities “Sākt” (“Start”).
Notiek smalko piena putu putotāja un piena caurulītes tīrīšana.
Darbība apstājas automātiski.

Profesionālā smalko piena putu putotāja izjaukšana un skalošana

Ja, putojot pienu, tiek pagatavots nepietiekams daudzums putu vai, ja piens izšļakstās no profesionālā smalko piena putu putotāja, iespējams, ka putotājs ir netīrs. Ja tā notiek, izjauciet un izskalojiet profesionālo smalko piena putu putotāju.

- i** Iesakām reizi nedēļā izjaukt un izskatīt profesionālo smalko piena putu putotāju
- ▶ Noņemiet piena caurulīti un rūpīgi izskalojiet to zem tekoša ūdens.
- ▶ Noņemiet profesionālo smalko piena putu putotāju.



- ▶ Izjauciet smalko piena putu putotāju atsevišķās detaļās.

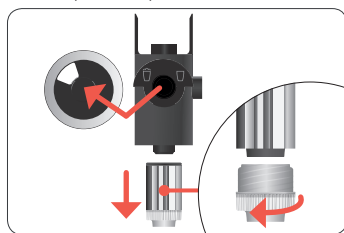

- ▶ Izskalojiet visas detaļas zem tekoša ūdens. Ja ir stipri piekaltuši piena atlikumi, vispirms iemērciet detaļas 250 ml ūdens, kam pievienota viena deva JURA piena sistēmas tīrīšanas līdzekļa. Pēc tam rūpīgi izskalojiet katru detaļu.

- ▶ Salieciet atpakaļ profesionālo smalko piena putu putotāju.

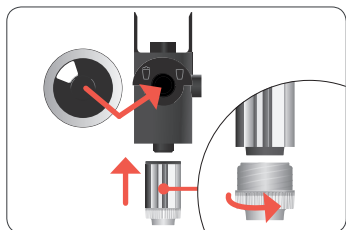

- i** Pārlicinieties, ka visas atsevišķās detaļas ir pareizi un cieši savienotas, lai nodrošinātu pareizu profesionālā smalko piena putu putotāja darbību.

▶ Piestipriniet profesionālo smalko piena putu putotāju atpakaļ pie piena sistēmas.

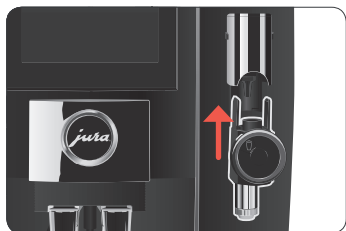

Filtra ievietošana/nomaiņa

Kad filtrs pārtrauc darboties (atkarībā no ūdens cietības iestatījuma), J10 acinās jūs nomainīt filtru.

- i** Ja izmantojat CLARIS Smart+ filtru, J10 nav nepieciešama atkaļķošana.
- i** CLARIS Smart+ filtri ir pieejami pie specializētajiem izplatītājiem.

Obligāta prasība: Kad filtra resurss ir izmantots, kontrolpanelī parādās paziņojums **“Mainīt filtru”** (“Change the filter”).

- ▶ Noņemiet un iztukšojiet ūdens tvertni.
- ▶ Pagrieziet filtru pretēji pulksteņrādītāja virzienam un izņemiet to ārā no ūdens tvertnes kopā ar pagarinājumu.
- ▶ Noņemiet izlietoto filtru.

- ▶ Piestipriniet filtra pagarinājumu **jaunā** CLARIS Smart+ filtra virspusē.



- ▶ Filtru ar pagarinājumu ievietojiet ūdens tvertnē.
- ▶ Pagrieziet filtra turētāju pulksteņrādītāja virzienā, līdz tas ar klikšķi nofiksējas vietā.

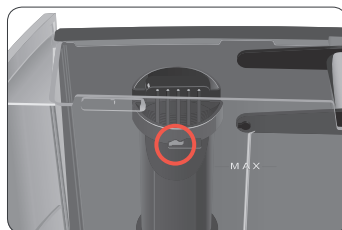

- ▶ Iepildiet tvertnē svaigu, aukstu ūdeni un novietojiet tvertni vietā. Ierīce automātiski atpazīst, ka ir ievietots/nomainīts filtrs.
- ▶ **“Notiek filtra skalošana”** (“Filter is being rinsed”), ūdens plūst tieši notekaplātē.
- ▶ **“Iztukšot notekaplāti”** (“Empty drip tray”)
- ▶ Iztukšojiet notekaplāti un kafijas biežumu tvertni un ievietojiet tās atpakaļ ierīcē.

Ierīces tīrīšana

Pēc 180 dzērienu pagatavošanas vai 80 skalošanas reizēm J10 pieprasīs veikt tīrīšanu.

UZMANĪBU

- Izmantojot nepiemērotu tīrīšanas līdzekli, var sabojāt ierīci un/vai atstāt ūdeni pārpalikumus.
- ▶ Izmantojiet tikai JURA oriģinālos apkopes produktus.

- i** Tīrīšanas programma ilgst apmēram 20 minūtes.
- i** JURA tīrīšanas tabletes ir pieejamas pie specializētajiem izplatītājiem.

Obligāta prasība: Kontrolpanelī parādās paziņojums “Tīrīt” (“Clean”)

- ▶ Uzpildiet ūdens tvertni.
- ▶ Pieskarieties “Tīrīt” (“Clean”).
- ▶ Pieskarieties “Sākt” (“Start”).
“Iztukšot kafijas biežumu tvertni” (“Empty coffee grounds container”) / “Iztukšot notekapoplāti” (“Empty drip tray”)
- ▶ Iztukšojiet notekapoplāti un kafijas biežumu tvertni un ievietojiet tās atpakaļ ierīcē.
- ▶ Novietojiet vienu trauku zem kafijas teknes un otru zem smalko piena putu putotāja.



- ▶ Pieskarieties “Nākamais” (“Next”).
“Automāts tiek tīrīts” (“Machine is being cleaned”)
Operācija tiek pārtraukta, “ievietot tīrīšanas tableti” (“Add cleaning tablet”).
- ▶ Atveriet maltās kafijas uzpildes piltuves vāku.
- ▶ Ievietojiet JURA tīrīšanas tableti uzpildes piltuvē.



- ▶ Aizveriet uzpildes piltuves vāku.
- ▶ Pieskarieties “Nākamais” (“Next”).
“Automāts tiek tīrīts” (“Machine is being cleaned”)
“Iztukšot kafijas biežumu tvertni” (“Empty coffee grounds container”) / “Iztukšot notekapoplāti” (“Empty drip tray”)
- ▶ Iztukšojiet notekapoplāti un kafijas biežumu tvertni un ievietojiet tās atpakaļ ierīcē.

Ierīces atkaļķošana

Laika gaitā J10 izveidojas kaļķakmens nogulsnes, un, kad pienāk laiks, ierīce automātiski brīdina, ka nepieciešama atkaļķošana (izņemot tad, ja izmantojat CLARIS filtru Smart+).

- i** Ja izmantojat CLARIS Smart+ filtru, netiks prasīts veikt atkaļķošana.

⚠ UZMANĪBU

Nonākot saskarē ar ādu vai acīm, atkaļķošanas līdzeklis var izraisīt kairinājumu.

- ▶ Izvairieties no saskares ar ādu vai acīm.
- ▶ Noskalojiet atkaļķošanas līdzekli ar tīru ūdeni.
Ja atkaļķošanas līdzeklis nonāk acīs, vērsieties pie ārsta.

UZMANĪBU

Izmantojot nepiemērotu atkaļķošanas līdzekli, var sabojāt ierīci un/ vai atstāt ūdeni pārpalikums.

- ▶ Izmantojiet tikai JURA oriģinālos apkopes produktus.

UZMANĪBU

Ja atkaļķošanas operācija tiek pārtraukta, var rasties ierīces bojājumi.

- ▶ Ļaujiet atkaļķošanas programmai darboties līdz beigām.

UZMANĪBU

Ja atkaļķošanas līdzeklis nonāk saskarē ar viegli bojājamām virsmām (piemēram, marmoru), ir iespējama bojājumu rašanās.

- Nekavējoties satīriet izšķāstīto līdzekli.

- i** Atkaļķošanas programma ilgst apmēram 20 minūtes.
- i** JURA atkaļķošanas tabletes ir pieejamas pie specializētajiem izplatītājiem.

Obligāta prasība: Kontrolpanelī parādās paziņojums “Atkaļķošana” (“Descale”).

- Pieskarieties “Atkaļķošana” (“Descale”).
- Pieskarieties “Sākt” (“Start”).
“Iztukšot notekaplati” (“Empty drip tray”) / “Iztukšot kafijas biežumu tvertni” (“Empty coffee grounds container”)
- Iztukšojiet notekaplati un kafijas biežumu tvertni un ievietojiet tās atpakaļ ierīcē.
“Ieliet atkaļķošanas šķīdumu ūdens tvertnē” (“Pour descaling agent into water tank”)
- Noņemiet un iztukšojiet ūdens tvertni.
- Pilnībā izšķīdiniet 3 JURA atkaļķošanas tabletes traukā, kurā ir 600 ml ūdens. Tas var aizņemt vairākas minūtes.

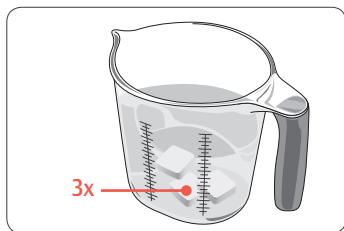

- Ielejiet šķīdumu **tukšā** ūdens tvertnē un ievietojiet to ierīcē.

- Novietojiet vienu trauku zem kafijas teknes un otru zem smalko piena putu putotāja.



- Pieskarieties “Nākamais” (“Next”).
“Automāts veic atkaļķošanu” (“Machine is being descaled”), ūdens vairākkārt izplūst no karstā ūdens teknes un smalko piena putu putotāja tieši iekšā notekaplatē.
“Iztukšot notekaplati” (“Empty drip tray”) / “Iztukšot kafijas biežumu tvertni” (“Empty coffee grounds container”)
- Iztukšojiet notekaplati un kafijas biežumu tvertni un ievietojiet tās atpakaļ ierīcē.
“Izskalojiet ūdens tvertni” (“Rinse the water tank”) / “Uzpildīt ūdens tvertni” (“Fill water tank”)
- Iztukšojiet traukus un nolieciet tos atpakaļ zem kafijas teknes un smalko piena putu putotāja.



- Izņemiet ūdens tvertni un rūpīgi izskalojiet to.
- Uzpildiet ūdens tvertni ar svaigu, aukstu ūdeni un novietojiet tvertni vietā.
- Pieskarieties “Nākamais” (“Next”).
“Automāts tiek atkaļķots” (“Machine is being descaled”), ūdens vairākkārt izplūst no karstā ūdens teknes un smalko piena putu putotāja tieši iekšā notekaplatē.

“Iztukšot notekapoplāti” (“Empty drip tray”) /
“Iztukšot kafijas biezumam tvertni” (“Empty
coffee grounds container”)

- ▶ Iztukšojiet notekapoplāti un kafijas biezumam tvertni un ievietojiet tās atpakaļ ierīcē.

i Ja atkaļķošanas process negaidīti tiek pārtraukts, rūpīgi izskalojiet ūdens tvertni.

Ūdens tvertnes atkaļķošana

Ūdens tvertnē var veidoties kaļķakmens nogulsnes. Lai nodrošinātu nevainojamu ierīces darbību, periodiski veiciet ūdens tvertnes atkaļķošanu.

- ▶ Noņemiet ūdens tvertni.
- ▶ Ja izmantojat CLARIS Smart+ filtru, izņemiet to.
- ▶ Pilnībā uzpildiet ūdens tvertni un izšķīdiniet tajā 3 JURA atkaļķošanas tabletes.
- ▶ Atstājiet atkaļķošanas šķīdumu ūdens tvertnē uz vairākām stundām (piemēram, pa nakti).
- ▶ Iztukšojiet ūdens tvertni un rūpīgi izskalojiet to.
- ▶ Ja izmantojat CLARIS Smart+ filtru, ievietojiet to vietā.
- ▶ Uzpildiet ūdens tvertni ar svaigu, aukstu ūdeni un novietojiet tvertni vietā.

Pupiņu tvertnes tīrīšana

Kafijas pupiņas var klāt plāna eļļas kārtiņa, kas paliek uz pupiņu tvertnes sienām. Šie atlikumi var negatīvi ietekmēt kafijas garšu. Tāpēc periodiski iztīriet pupiņu tvertni.

Priekšnoteikums: Redzams paziņojums
“Piebērt kafijas pupiņas” (“Fill bean container”)

- ▶ Izslēdziet ierīci ar ieslēgšanas/izslēgšanas pogu \odot .
- ▶ Noņemiet aromāta saglabāšanas vāku.
- ▶ Iztīriet pupiņu tvertni ar mīkstu, sausu drānu.

- ▶ Piepildiet pupiņu tvertni ar kafijas pupiņām un uzlieciet aromāta saglabāšanas vāku.

8 Displeja paziņojumi

Paziņojumi sākuma ekrānā

Ziņojums	Cēlonis/Rezultāts	Rīcība
“Uzpildīt ūdens tvertni” (“Fill water tank”)	Ūdens tvertne ir tukša. Nevar pagatavot nevienu dzērienu.	► Uzpildiet ūdens tvertni (skatiet 5. nodaļu “Lietošana ikdienā – Ūdens tvertnes uzpildīšana”).
“Iztukšot kafijas biežumu tvertni” (“Empty coffee grounds container”) / “Iztukšot notekapoplāti” (“Empty drip tray”)	Kafijas biežumu tvertne ir pilna. / Notekapoplāte ir pilna. Nevar pagatavot nevienu dzērienu.	► Iztukšojiet kafijas biežumu tvertni un notekapoplāti (skatiet 5. nodaļu “Lietošana ikdienā – Apkopes darbības”).
“Notekapoplāte nav nostiprināta” (“Drip tray not fitted”)	Notekapoplāte ir ievietota nepareizi vai nav ievietota vispār. Nevar pagatavot nevienu dzērienu.	► Ievietojiet notekapoplāti.
“Piebērt kafijas pupiņas” (“Fill bean container”)	Pupiņu tvertne ir tukša. Jūs nevarat pagatavot nevienu kafijas dzērienu, bet varat pagatavot karstu ūdeni un pienu.	► Uzpildiet pupiņu tvertni (skatiet 3. nodaļu “Sagatavošana un pirmā lietošanas reize – Pupiņu tvertnes uzpildīšana”).
“Nepietiek maltas kafijas” (“Not enough ground coffee”)	Ierīcē nav pietiekams daudzums maltas kafijas; J10 pārstāj darboties.	► Nākamajā dzēriena gatavošanas reizē pievienojiet vairāk maltās kafijas (skatiet 4. nodaļu “Pagatavošana – Malta kafija”).

Paziņojumi kontrolpanelī

Ziņojums	Cēlonis/Rezultāts	Rīcība
Filtra simbols  iedegas sarkanā krāsā. “Mainīt filtru” (“Change the filter”)	Filtrs vairs nedarbojas.	► Nomainiet CLARIS Smart+ filtru (skatiet 7. nodaļu “Apkope – Filtra ievietošana/nomaiņa”).
“Tīrīt” (“Clean”)	J10 pieprasa veikt ierīces tīrīšanu.	► Veiciet tīrīšanu (skatiet 7. nodaļu “Apkope – Ierīces tīrīšana”).
“Atkalķošana” (“Descale”)	J10 pieprasa veikt ierīces atkalķošanu.	► Veiciet atkalķošanu (skatiet 7. nodaļu “Apkope – Ierīces atkalķošana”).
“Tīrīt piena sistēmu” (“Clean the milk system”)	J10 pieprasa veikt piena sistēmas tīrīšanu.	► Veiciet piena sistēmas tīrīšanu (skatiet 7. nodaļu “Apkope – Piena sistēmas tīrīšana”).

9 Problēmsituāciju risināšana

Problēma	Cēlonis/Rezultāts	Rīcība
Putojot pienu, tiek pagatavots nepietiekams daudzums putu vai piens izšķīstās no smalko pienu putu putotāja.	Smalko pienu putu putotājs ir netīrs.	<ul style="list-style-type: none"> ▶ Iztīriet smalko pienu putu putotāju (skatiet 7. nodaļu "Apkope – Pienu sistēmas tīrīšana"). ▶ Izjauciet un izskalojiet smalko pienu putu putotāju (skatiet 7. nodaļu "Apkope – Profesionālā smalko pienu putu putotāja izjaukšana un skalošana").
Coffee Eye konstatē tasīti zem kafijas teknes, lai gan tur nav nolikta tasīte.	Tasītes atpazīšanas sensors aiz kafijas teknes ir netīrs.	▶ Notīriet sensoru ar mitru drānu.
Gatavojot kafiju, tā tikai pil.	Kafija ir samalta pārāk smalki un aizsprosto sistēmu.	▶ Iestatiet dzirnaviņām rupjāku malumu vai izmantojiet rupjāk maltu kafiju.
Aiz kafijas biezu tvertnes ir sausa maltā kafija.	Iespējams, nav pareizi iestatīta ūdens cietība.	▶ Veiciet atkaļķošanu (skatiet 7. nodaļu "Apkope – Ierīces atkaļķošana").
Lai gan ūdens tvertne ir tukša, nav redzams paziņojums "Uzpildiet ūdens tvertni" ("Fill water tank").	No izmantotajām pupiņām tiek iegūts vairāk maltās kafijas nekā vidēji.	▶ Samaziniet kafijas stiprumu vai izvēlieties smalkāka maluma dzirnaviņu iestatījumu (skatiet 4. nodaļu "Pagatavošana – Dzēriena iestatījumu maiņa").
Lai gan ūdens tvertne ir tukša, nav redzams paziņojums "Uzpildiet ūdens tvertni" ("Fill water tank").	Ūdens tvertnē ir daudz kaļķakmens.	▶ Atkaļķojiet ūdens tvertni (skatiet 7. nodaļu "Apkope – Ūdens tvertnes atkaļķošana").
Dzirnaviņas rada ļoti skaļu troksni.	Dzirnaviņās atrodas svešķermeņi.	▶ Sazinieties ar klientu atbalsta centru savā valstī (skatiet 13. nodaļu "JURA kontaktinformācija / Oficiālā informācija").
Redzams paziņojums "Kļūda 2" vai "Kļūda 5".	Ierīce ilgu laiku ir atradusies aukstumā; sildīšanas funkcija drošības nolūkos var būt atslēgta.	▶ Ļaujiet ierīcei sasilt istabas temperatūrā.
Redzami citi "Kļūda" ("Error") paziņojumi.	–	▶ Izslēdziet J10 ar ieslēgšanas/izslēgšanas pogu  . Sazinieties ar klientu atbalsta centru savā valstī (skatiet 13. nodaļu "JURA kontaktinformācija / Oficiālā informācija").

i Ja jums neizdodas problēmu atrisināt, sazinieties ar klientu atbalsta centru savā valstī (skatiet 13. nodaļu "JURA kontaktinformācija / Oficiālā informācija").

10 Transportēšana un apkārtējai videi nekaitīga utilizācija

Transportēšana / sistēmas iztukšošana

Saglabājiet sava J10 iepakojumu. Tas jāizmanto, lai aizsargātu ierīci transportēšanas laikā.

Lai aizsargātu J10 no sala transportēšanas laikā, sistēma ir jāiztukšo.

Obligāta prasība: Tiek attēlots sākuma ekrāns.

- ▶ Noņemiet piena caurulīti no smalko piena putu putotāja.
- ▶ Novietojiet trauku zem smalko piena putu putotāja.



- ▶ Lai atvērtu JURA kontrolpaneli, sākuma ekrānā pavelciet no apakšas uz augšu.

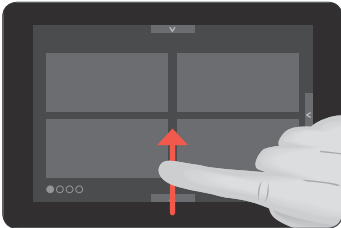

- ▶ Pieskarieties simbolam  “Automāta uzstādījumi” (“Machine setting”).
- ▶ Pārejiet uz lapu ‘3/3’.
- ▶ Pieskarieties “Iztukšot sistēmu” (“Empty system”).
- ▶ Noņemiet un iztukšojiet ūdens tvertni.
- ▶ Pieskarieties “Nākamais” (“Next”).
Tvaiks turpinās izplūst no smalko piena putu putotāja, līdz sistēma būs iztukšota. J10 izslēdzas.

Utilizācija

Utilizējiet nolietotās ierīces videi nekaitīgā veidā.



Nolietotas ierīces satur vērtīgus, atkārtoti izmantojamus materiālus, kas ir jānodod atkārtotai pārstrādei. Tāpēc nododiet nolietotas ierīces atbilstošās pieņemšanas vietās.

11 Tehniskie dati

Spriegums	220–240 V ~, 50 Hz
Jauda	1450W
Atbilstības marķējums	CE UK
Sūkņa spiediens	statiskais, maks. 15 bāri
Ūdens tvertnes ietilpība (bez filtra)	1,9 l
Pupiņu tvertnes ietilpība	280 g
Kafijas biežumu tvertnes ietilpība	maks. 16 porcijas
Vada garums	apm. 1,1 m
Svars	10,6 kg
Izmēri (P × A × D)	31,8 × 34,8 × 44,6 cm
Piena sistēma ar savienotāju	HP3
Nomaināma piena sprausla	CX3
CLARIS filtrs Smart+ (RFID tehnoloģija)	Frekvenču josla 13,56 MHz Maks. pārraidīšanas jauda <1 mW
JURA Wi-Fi Connect (Wi-Fi savienojums)	Frekvenču josla 2,4 GHz Maks. pārraidīšanas jauda <100 mW
JURA veids	764

12 Alfabētiskais rādītājs

Informācija testētājiem (atkārtots tests atbilstoši DIN VDE 0701- 0702): Centrālais zemējuma punkts (CGP) atrodas ierīces aizmugurē, tieši pie elektrības vada savienojuma vietas.

12 Alfabētiskais rādītājs**A**

Adreses 32
 Americano 17
 Apkope 22
 Apkopes darbības 20
 Aromāta saglabāšanas vāks
 Pupiņu tvertne ar aromāta saglabāšanas vāku 5
 Atbilstības deklarācija 32
 Atkaļķošana
 Ierīce 26
 Ūdens tvertne 28
 Auksts dzēriens 15

B

Bērnī 6
 Bezvadu savienojums 13, 25, 31
 Bojājumi
 Bojājumu novēršana 7
 Ka rīkoties bojājumu gadījumā 7

C

Caffè latte 16
 Centrālais zemēšanas punkts 32
 CLARIS Smart filtrs
 Ievietošana 25
 Nomaiņa 25

D

Displeja paziņojumi 29
 Displejs
 Kontrolpanelis 12
 Skārienekrāns 5
 Drošības informācija 6
 Dubultais espresso 17
 Dzēriena iestatījumi
 Pielāgošana 18
 Dzēriena iestatījumu maiņa 18
 Dzirnaviņu regulēšanas slēdzis 5

E

Elektrības vads 5
 ES Atbilstības deklarācija 32
 Espresso 14

F

Filtrs
 Ievietošana 25
 Nomaiņa 25
 "Flat white" 16

I

Ieliktnis notekaplatēi 5
 Ierīce
 Atkaļķošana 26
 Skalošana 22
 Tīrīšana 25
 Uzstādīšana 10
 Ierīces iestatījumi 21
 Ieslēgšana 18
 Izslēgšana 18

J

JURA
 Kontaktinformācija 32

K

Kafija 14
 Kafijas biežumu tvertne 5
 Kafijas padeves tekne
 Kafijas padeves tekne ar regulējamu augstumu 5
 Kafijas padeves tekne ar regulējamu augstumu 5
 Kapučīno 16
 Karstais ūdens 18
 Karstā ūdens tekne 5
 Klientu apkalpošanas centrs 32
 Kļūdas
 Problēmu novēršana 30
 Kontaktinformācija 32

Kontrolpanelis 12, 21, 22
 Kopņu sistēma
 Tehniskie dati 31
 Krūzišu režģis 5

L

Latte macchiato 16
 Lietošana, Pirmā reize 10
 Lietotāji 6
 Lungo 17

M

Macchiato 16
 Maināms piena padeves krāns 31
 Malta kafija 17
 Mērkarote maltai kafijai 5
 Maluma pakāpe
 Dzirnaviņu regulēšanas slēdzis 5
 Mērkarote maltai kafijai 5

N

Notekpaplāte 5
 Ieliktnis 5

P

Pagatavošana 13, 16
 Americano 17
 Auksts dzēriens 15
 Caffè latte 16
 Dubultais espresso 17
 Espresso 14
 Espresso doppio 17
 “Flat white” 16
 Kafija 14
 Kapučīno 16
 Karstais ūdens 18
 Latte macchiato 16
 Lungo 17
 Macchiato 16
 Malta kafija 17
 Piena putas 16
 Piens 16
 Saldā latte 14
 Speciality izvēlne 14
 Palīdzības dienests 32
 Pareiza lietošana 6
 Paziņojumi, displejs 29
 Piena putas 16
 Piena sistēma 31

Profesionālais smalko piena putu
 putotājs 5
 Sīrupa uzlika 5, 14
 Skalošana 23
 Tīrīt 23

Piena sistēmas skalošana 23

Piens 16

 Piena pievienošana 12

Pirmā lietošanas reize 10

Poga

 Ieslēgšanas/izslēgšanas poga 5

Problēmas

 Problēmu novēršana 30

Problēmu novēršana 30

Profesionālais smalko piena putu putotājs 5

 Izjaukšana un skalošana 24

Pupiņu tvertne

 Pupiņu tvertne ar aromāta saglabāšanas

 vāku 5

 Tīrīšana 28

 Uzpildīšana 10

R

RFID 31

S

Saldā latte 14
 Savienojuma vieta 5
 Simbolu skaidrojums 6
 Sīrupa uzlika 5, 14
 Sistēmas iztukšošana 31
 Skalošana

 Ierīce 22

Skārienekrāns 5

Smalko piena putu putotājs

 Profesionālais smalko piena putu

 putotājs 5

Speciality izvēlne

 Malta kafija 14

 Papildu porcija 14

Š

Šķīstošā kafija

 Malta kafija 17

T

Tālr. 32

Tehniskie dati 31

 Maināms piena padeves krāns 31

12 Alfabētiskais rādītājs

- Piena sistēma 31
- Tekne
 - Karstā ūdens tekne 5
- Tīrīšana
 - Ierīce 25
 - Pupiņu tvertne 28
- Transportēšana 31

U

- Utilizācija 31
- Uzpildes piltuve
 - Uzpildes piltuve maltai kafijai 5
- Uzpildīšana
 - Pupiņu tvertne 10
 - Ūdens tvertne 19
- Uzstādīšana
 - Ierīces iestatīšana 10

Ū

- Ūdens cietība
 - Ūdens cietības noteikšana 10
- Ūdens tvertne 5
 - Atkaļķošana 28
 - Uzpildīšana 19

V

- Vāks
 - Uzpildes piltuve maltai kafijai 5
 - Ūdens tvertne 5

W

- Wi-Fi 31
- Wi-Fi Connect 5, 13
- Wi-Fi savienojums 13

Z

- Zemējuma punkts 32

13 JURA kontaktinformācija / Oficiālā informācija

JURA Elektroapparate AG
Kaffeeweltstrasse 10
CH-4626 Niederbuchsiten
Tālrunis +41 (0)62 38 98 233

Importētājs:
Rickman Trade Latvijas filiāle
Mūkusalas iela 25-67, Rīga
Latvija, LV-1004
+371 6200 4005
rickman@rickman.lv

- i** Papildu kontaktinformācija jūsu valstij ir atrodama vietnē **jura.com**.
- i** Ja jums nepieciešama palīdzība saistībā ar ierīces lietošanu, tā ir pieejama vietnē **jura.com/service**.
- i** Jūsu viedoklis mums ir svarīgs! Izmantojiet kontaktinformāciju, kas pieejama vietnē **jura.com**.

Direktīvas

Ierīce atbilst šādām direktīvām:

- 2014/35/ES – Zemsprieguma direktīva
- 2014/30/ES – Elektromagnētiskās savietojamības direktīva
- 2009/125/EK – Ekodizaina direktīva
- 2011/65/ES – RoHS direktīva
- 2014/53/ES - Radioiekārtu direktīva

Detalizēta J10 ES atbilstības deklarācija ir pieejama vietnē **jura.com/conformity**.

Tehniskās izmaiņas

Mēs paturam tiesības veikt tehniskas izmaiņas. Šajā lietošanas pamācībā iekļautajām diagrammām ir tikai ilustratīvs raksturs, un tās neattēlo ierīces īstās krāsas. Dažas jūsu J10 detaļas var atšķirties.